

 **Beta**
profesjonalne narzędzia



Q4



PROMOCJA
01.10.-31.12.2010

42/S15~~495,00 zł~~**365,00 zł**

Komplet 15 kluczy płasko-oczkowych
6-7-8-10-11-12-13-14-17-19-22-24-27-30-32 mm



UNI/ISO 7738 DIN 3113

Klucze płasko-oczkowe

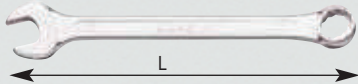
UNI ISO 7738
DIN 3113**42**

mm	L mm	cena zł	cena det. zł
5,5x5,5	95	12,99	16,20
6x6	95	12,99	16,20
7x7	105	12,99	16,20
8x8	116	12,99	16,20
9x9	127	13,80	17,60
10x10	137	15,20	20,30
11x11	148	16,30	21,70
12x12	158	16,70	22,30
13x13	169	17,10	22,80
14x14	180	18,30	24,40
15x15	190	19,50	26,00
16x16	201	21,40	28,00
17x17	212	22,90	30,50
18x18	222	25,00	32,00
19x19	233	25,80	33,00
20x20	243	28,00	36,00
21x21	254	30,40	39,00
22x22	264	31,20	40,00
23x23	275	32,80	42,00
24x24	285	35,10	44,00
25x25	296	36,80	47,00
26x26	307	37,90	50,50
27x27	317	39,50	52,00
28x28	328	42,00	56,00
29x29	338	45,00	59,00
30x30	349	48,30	63,50
32x32	370	53,60	70,50
34x34	391	76,00	106,00
35x35	412	80,00	110,50
36x36	412	89,00	119,00
38x38	433	95,50	133,50
41x41	465	122,00	163,50

2

31/B6~~130,00 zł~~**92,00 zł**

Komplet 6 wybijaków
cylindrycznych
2-3-4-5-6-8 mm

UNI 7502

**142**

Klucze płasko-oczkowe z dwukierunkowym
mechanizmem zapadkowym

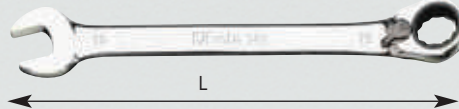

mm	L mm	cena zł	cena det. zł
6x6	135	29,00	40,00
7x7	135	29,00	40,00
8x8	135	30,50	41,50
9x9	142	31,00	43,00
10x10	158	33,00	45,50
11x11	167	35,00	47,00
12x12	173	36,00	49,00
13x13	180	38,00	53,00
14x14	190	40,00	55,00
15x15	200	42,50	59,00
16x16	215	45,50	62,00
17x17	230	46,90	64,50
18x18	238	50,90	69,50
19x19	245	52,50	70,50
22x22	284	66,50	89,50
24x24	324	78,90	106,50
27x27	355	107,90	145,50
30x30	420	123,90	170,00
32x32	420	123,90	170,00

142C

Klucze płasko-oczkowe z mechanizmem
zapadkowym, proste, krótkie

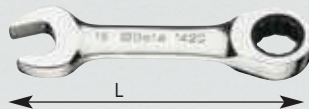

mm	L mm	cena zł	cena det. zł
8x8	88	21,20	29,00
9x9	96	21,20	29,00
10x10	96	21,90	30,00
11x11	99	23,00	31,50
12x12	103	24,50	33,50
13x13	107	25,90	35,50
14x14	113	27,00	37,00
15x15	117	28,50	39,00
16x16	121	29,90	41,00
17x17	127	31,00	42,50
18x18	131	33,90	46,50
19x19	137	34,90	48,00

97TX/SP8~~81,50 zł~~**57,00 zł**

Komplet kluczy
trzępienych
kątowych, profil
Torx®

T9-T10-T15-T20-T25-
T27-T30-T40



mm	L mm	L1 mm
1,5	80	14
2	86	16
2,5	90	18
3	90	20
4	100	25
5	117	29
6	135	32
8	152	36
10	173	41

99ST

Klucze hakowe z okrągłym bolcem, przegubowe

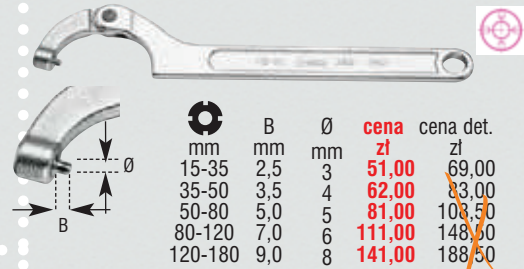

B mm	Ø mm	cena zł	cena det. zł
15-35	2,5	51,00	69,00
35-50	3,5	62,00	83,00
50-80	5,0	81,00	108,50
80-120	7,0	111,00	148,50
120-180	9,0	141,00	188,50

Klucze hakowe z pazurem, przegubowe

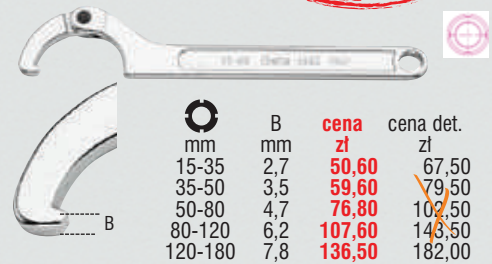
99SQ

B mm	Ø mm	cena zł	cena det. zł
15-35	2,7	50,60	67,50
35-50	3,5	59,60	79,50
50-80	4,7	76,80	102,50
80-120	6,2	107,60	143,50
120-180	7,8	136,50	182,00

110

Klucze płaskie nastawne ze skalą w mm, chromowane



L mm	A max	cena zł	cena det. zł	ISO 6787 DIN 3117
100	13	30,10	43,00	
150	19	31,10	44,50	
200	24	41,60	59,50	
250	29	50,40	72,00	
300	34	67,50	96,50	
380	44	132,30	176,50	
450	53	189,00	283,00	
600	62	341,20	455,00	

ILOŚĆ OGRANICZONA

336~~115,00 zł~~**85,00 zł**

Obcinak krążkowy do rur miedzianych

Ø 6 ÷ 38 mm
Ø 1/4" ÷ 1 1/2"



160 mm

341**52,00 zł**~~74,50 zł~~

Szczypcy tnące do rur z PCW

Ø 0 ÷ 25 mm



190 mm

1777BM~~22,80 zł~~**16,00 zł**

Nóż składany, ostrze ze stali nierdzewnej



190 mm

80 mm

345SB ~~53,00 zł~~

37,00 zł

Gratownik z obrotowym wymiennym ostrzem



Szczypce do rur

374



L	Ø	Ø	cena	cena det.
mm	max	max mm	zł	zł
240	1/2" gas	21	57,00	81,50
320	1" gas	34	75,00	122,50
410	1 1/2" gas	49	99,00	145,50
550	2" gas	60	155,00	221,00
630	3" gas	90	299,00	402,50

410/SEL19 ~~65,00 zł*~~

52,00 zł

Zestaw wiertel krętych cylindrycznych, krótkich, walcowanych, HSS

Ø 1 ÷ 10 x 0,5 mm

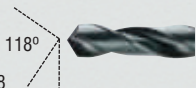

ISO 235 DIN 338

414

Wiertła kręte cylindryczne krótkie, szlifowane, HSS-TiN, tytanowane



Ø	L	cena	cena det.
mm	max	zł	zł*
1,00	34	3,99	5,00
1,50	40	3,99	5,00
2,00	49	3,99	5,00
2,50	57	3,99	5,00
3,00	61	4,75	5,95
3,50	70	4,75	5,95
4,00	75	4,85	6,05
4,50	80	5,65	7,05
5,00	86	6,30	7,85
5,50	93	8,40	10,50
6,00	93	8,40	10,50
6,50	101	10,40	13,00
7,00	109	12,30	15,40
7,50	109	12,99	16,20
8,00	117	14,40	18,00
8,50	117	15,90	19,90
9,00	125	19,20	24,00
9,50	125	20,80	26,00
10,00	133	22,80	28,50

ISO 235 DIN 338

1778C ~~42,50 zł~~

32,00 zł

Nóż składany, ostrze ze stali nierdzewnej, rękojeść z drewnianymi wstawkami



430/SP21 ~~273,00 zł~~

210,00 zł

Zestaw gwintowników ręcznych ze stali chromowej, gwint metryczny

M 3-4-5-6-8-10-12 mm

ISO 529 DIN 352



446/C48/S ~~1.161,00 zł~~

950,00 zł

Zestaw gwintowników 430 i narzynek 440 i 440A ze stali chromowej, z akcesoriami w pudełku drewnianym

ILOŚĆ OGRANICZONA

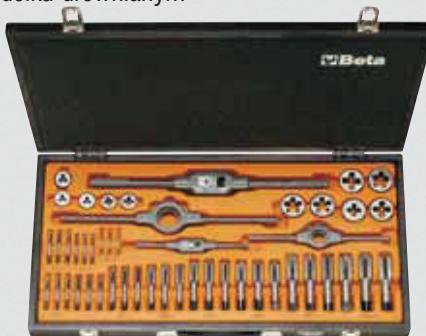

	430 M	3x0,5-4x0,7-5x0,8-6x1-8x1,25-10x1,5-12x1,75-14x2-16x2-18x2,5-20x2,5 mm	DIN 352 ISO 529
	440 M	3x0,5-4x0,7-5x0,8-6x1-8x1,25 mm	DIN EN 22568
	440A	10x1,5-12x1,75-14x2-16x2-18x2,5-20x2,5 mm	UNI EN 22568
	435/1, 435/3		DIN 1814
	444/1, 444/2		UNI EN 22568

wymiary pudełka: 580x300x50 mm
waga: 5.000 g

677

Klucze dynamometryczne łamane z mechanizmem zapadkowym z przepychanym zabierakiem, dokładność ±4%

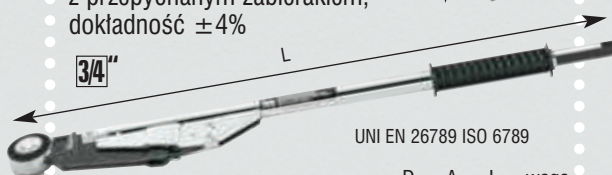

UNI EN 26789 ISO 6789

	Nm	Kgfm	lbf.in	D	A	L	waga
				mm	mm	mm	g
677/70	150 ÷ 700	15 ÷ 70	100 ÷ 500	70	55	1140	6.200
677/100	300 ÷ 1000	30 ÷ 100	200 ÷ 750	70	55	1470	7.500

	cena	cena det.
	zł	zł
677/70	1450,00	1865,00
677/100	1560,00	1950,00



UNI EN 26789 ISO 6789

CENY NETTO NIE ZAWIERAJĄ PODATKU VAT

710/C10 ~~277,00 zł~~

175,00 zł

Komplet 10 nasadek uderowych w pudełku metalowym

7-8-10-11-12-13-14-17-19-22 mm

wymiary pudełka: 130x55x40 mm
waga: 800 g

UNI/ISO 2725
DIN 3129



720L/S3 ~~172,50 zł~~

120,00 zł

Komplet 3 nasadek uderowych



720/C6 ~~225,50 zł~~

165,00 zł

Komplet 6 nasadek uderowych w pudełku metalowym

13-14-17-19-22-24 mm



wymiary pudełka: 195x80x55 mm
waga: 1.100 g UNI/ISO 2725 DIN 3129

678/150 ~~4.510,00 zł~~

3.500,00 zł

Klucz dynamometryczny klikowy z mechanizmem zapadkowym z przepychanym zabierakiem, dokładność ±4%

	Nm	Kgfm	lbf.in	D	A	L
				mm	mm	mm
	500 ÷ 1.500	50 ÷ 150	370 ÷ 1.100	75	60	1.570

waga: 6.700 g

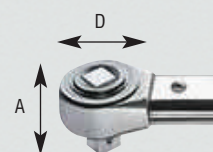

728/C10

~~904,00 zł~~

630,00 zł

Komplet 10 nasadek w pudełku metalowym
17-19-22-24-27-30-32-36-41-46 mm

3/4"



wymiary pudełka: 275x120x65 mm
waga: 5.700 g UN/ISO 2725 DIN 3129

903/C35

~~207,00 zł~~

130,00 zł

Zestaw nasadek z akcesoriami

1/4"



4

C900 4-4,5-5-5,5-6-7-8-9-10-11-13 mm

C900LP 4-5,5-7 mm

C900PH PH1-PH2-PH3-PH4

C900ME 3-4-5-6-8-10 mm

C900/20 50 mm

C900/20L 100 mm

C900/25

C900/30

C900/42

C900FL 145 mm

903/55

1,5-2-2,5 mm

C925AD

wymiary pudełka: 260x170x50 mm
waga: 1.130 g

ILOŚĆ OGRANICZONA

923FTX/C16

~~140,00 zł~~

99,00 zł

Zestaw 16 nasadek profil Torx®

C920FTX E10-E11-E12-E14-E16-E18-E20-E22-E24
C920RTX T20-T25-T27-T30-T40-T45-T50

1/2"



wymiary pudełka: 260x170x50 mm
waga: 1.550 g

ILOŚĆ OGRANICZONA

903A/C53

~~500,00 zł~~

299,00 zł

Zestaw nasadek z akcesoriami



1/4"

C900 4-4,5-5-5,5-6-7-8-9-10-11 mm

C900PH PH1-PH2-PH3-PH4

C900LP 5,5-7 mm

C900ME 3-4-5-6-8-10 mm

C900/30

C903/55

C900/20B 75 mm

1,25-1,5-2,0-2,5 mm

1/2"

C920A 9-10-11-12-13-14-15-17-18-19-21-22-23-24-26-27-30-32 mm

C920/21 125 mm

C920/25

C920/21

C920/22

C923/55

C956C Nasadki do świece 16 mm (5/8") - 21 mm (13-16")

wymiary pudełka: 380x300x85 mm

waga: 5.170 g

ILOŚĆ OGRANICZONA

923A/C25

~~347,00 zł~~

199,00 zł

Zestaw nasadek z akcesoriami

1/2"



C920A 8-9-10-11-12-13-14-15-16-17-18-19-20-21-22-23-24-27-30-32 mm

C920/21 125 mm

C920/22 250 mm

C920/25

C920/42

C923/55

wymiary pudełka: 380x285x86 mm
waga: 5.950 g

ILOŚĆ OGRANICZONA

903A/C93

~~586,00 zł~~

360,00 zł

Zestaw nasadek z akcesoriami



1/2"

C920A 10-11-12-13-14-15-16-17-18-19-21-22-24-27-30-32 mm

C920L 17-19 mm

C920/21 125 mm

C920/25

C920/22/42 250 mm

C923/55

C956C Nasadki do świece 16 mm (5/8") - 21 mm (13-16")

1/4"

C900 4-4,5-5-5,5-6-7-8-9-10-11-12-13-14 mm

C900AD 1/4 1/4"

C900AL 6-7-8-9-10-11-12-13 mm

C900/25

C900/30

C900/42

C900FL 145 mm

C903/55

C900/20 50 mm

C900/20L 100 mm

1/4 T10-T15-T20-T25-T27-T30 5/16 T40-T45-T50-T55-T60-T70

1/4 4-5,5-6,5 mm 5/16 8-10-12 mm

1/4 PH1-PH2 5/16 PH3-PH4

1/4 3-4-5-6 mm 5/16 7-8-10-12-14 mm

1/4 PZ1-PZ2

1/4 1/4" AD **C895/6** 1/2" 5/16

1,25-1,5-2-2,5-3 mm

wymiary pudełka: 380x285x86 mm
waga: 5.950 g

ILOŚĆ OGRANICZONA

990

~~24,20 zł~~

16,90 zł

Pęseta prosta punktowa



130 mm

CENY NETTO NIE ZAWIERAJĄ PODATKU VAT

920A

Nasadki sześciokątne



UNI/ISO 2725
DIN 3124

mm	D mm	L mm	cena zł	cena det. zł*
8	12,4	38	10,50	15,00
9	13,5	38	10,50	15,00
10	14,9	38	10,50	15,00
11	16,1	38	10,50	15,00
12	17,5	38	10,50	15,00
13	18,7	38	11,00	15,80
14	20,1	38	11,00	15,80
15	21,5	38	11,00	15,80
16	22,7	38	12,30	17,60
17	24,1	38	12,30	17,60
18	25,3	39	12,30	17,60
19	26,6	39	12,30	17,60
20	27,8	40	12,30	17,60
21	28,8	40	12,30	17,60
22	29,9	41	12,30	17,60
23	30,8	42	13,90	19,90
24	32,2	43	13,90	19,90
25	33,2	44	13,90	19,90
26	34,7	45	15,20	21,70
27	36,2	46	15,20	21,70
28	37,2	47	15,20	21,70
29	38,6	48	15,60	22,30
30	40,2	48	15,60	22,30
32	42,3	49	16,20	23,20

920/42

~~40,50 zł~~

28,40 zł

Pokrętło z przesuwającym zabierakiem

UNI/ISO 3315 DIN 3122



920/44

~~49,00 zł~~

39,90 zł

Pokrętło kątowe

UNI/ISO 3315 DIN 3122

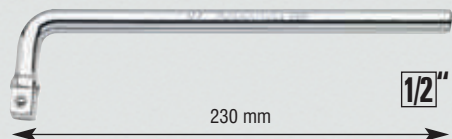

920/55

~~147,50 zł~~

103,20 zł

Pokrętło z dwukierunkowym mechanizmem zapadkowym



UNI/ISO 3315 DIN 3122

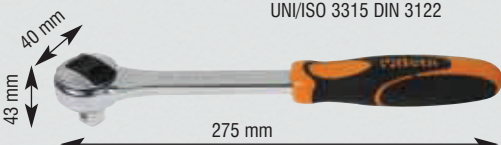

991

~~27,50 zł~~

19,30 zł

Pęseta odgięta punktowa

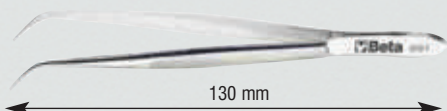

Nasadki sześciokątne

928A

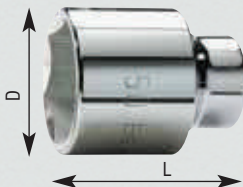
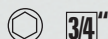

mm	D mm	L mm	cena zł	cena det. zł*
19	29,2	50	22,80	32,50
22	31,3	53	22,80	32,50
23	33,3	53	22,80	32,50
24	34,5	53	22,80	32,50
26	36,8	55	24,90	35,50
27	38,0	56	24,90	35,50
28	39,0	57	26,30	37,50
29	40,2	58	26,30	37,50
30	41,5	58	26,30	37,50
32	44,3	60	30,40	43,50
33	45,8	60	30,40	43,50
34	46,8	60	30,40	43,50
35	48,1	62	32,90	47,00
36	49,5	64	32,90	47,00
38	52,0	68	37,80	54,00
41	56,0	71	40,90	58,50
46	62,3	75	50,80	72,50
50	67,4	80	57,40	82,00
55	73,7	84	64,40	92,00
60	80,0	87	70,40	100,50

928/36A

~~192,50 zł~~

145,00 zł

Pokrętło z przegubem

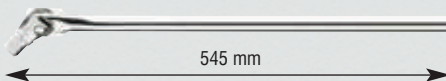

928/42

~~106,00 zł~~

74,20 zł

Pokrętło z przesuwającym zabierakiem



928/55

~~367,00 zł~~

280,00 zł

Pokrętło z dwukierunkowym mechanizmem zapadkowym

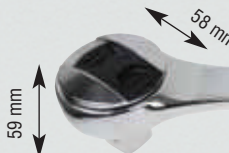

1847K

~~82,00 zł~~

59,90 zł

Wskaźnik napięcia AC, bezdotkowy, z wbudowaną latarką LED

zakres pomiarowy: 110÷230V AC

IP50
EN 61243-3



928A/C11

~~1.795,00 zł~~

1.275,00 zł

Zestaw 11 nasadek z akcesoriami



928A 22-24-27-30-32-36-41-46-50-55-60 mm

928/15

□ 3/4 - ■ 1/2

928/16

□ 3/4 - ■ 1"

928/21

200 mm

928/22

380 mm

928/36A

928/42

928/55

wymiary pudełka: 530x220x95 mm
waga: 16.700 g

951

Klucze trzpieniowe typu T, sześciokątne

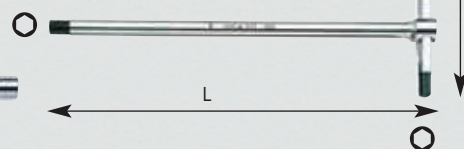

mm	L mm	L1 mm	cena zł	cena det. zł*
2	125	63	29,60	41,00
2,5	150	63	29,60	41,00
3	150	63	29,60	41,00
3,5	175	76	32,00	43,50
4	175	76	32,00	43,50
4,5	195	87	35,50	47,00
5	195	87	35,50	47,00
6	215	99	42,20	55,50
7	230	109	46,90	58,00
8	250	122	46,90	58,00
9	265	132	57,50	69,50
10	280	142	57,50	69,50
12	305	160	75,90	92,50
14	330	178	92,90	110,50

1800/100

~~120,00 zł~~

89,90 zł

Poduszka podnośnikowa "MINI"

Wykonana ze specjalnego tworzywa gumowego wzmocnionego nylonem. Elementy metalowe ze stali nierdzewnej. Udźwig 100 kg. Niewielkie wymiary, napelniana powietrzem za pomocą ręcznej pompy.





970C

Nasadki udarowe ośmiokątne do nakrętek piasty



970C 80	80mm	41 mm
970C 95	95 mm	3/4"
970C 100	100 mm	3/4"
970C 109	109 mm	41 mm
970C 115	115 mm	3/4"
970C 120	120 mm	41 mm

	waga kg	cena zł	cena det. zł
970C 80	1,80	299,00	365,20
970C 95	2,00	428,00	522,90
970C 100	2,20	432,00	527,00
970C 109	2,40	442,00	539,50
970C 115	2,80	442,00	539,50
970C 120	2,90	442,00	539,50



970/OT

Nasadki udarowe do nakrętek piasty BPW

	L mm	L1 mm	waga kg	cena zł	cena det. zł
9700T 65	65	61	1,20	250,00	305,03
9700T 80	80	73	1,50	296,00	348,60
9700T 96	96	90	2,00	316,00	385,95
9700T 111	111	104	2,75	418,00	510,45

Nasadka udarowa do resorów piórowych

3/4"

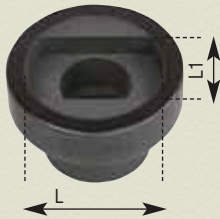

	L mm	L1 mm	waga g	cena zł	cena det. zł
1557/37	37	28	420	157,00	199,20
1557/46	46	34	620	160,00	203,35
1557/56	56	34	770	170,00	215,80

1559V/8T

550,00 zł

Śruba hydrauliczna do ściągaczy do przegubów kulowych, modele 1559/45, 1559/36

Max nacisk 8 t UN 1 1/2"x16 M14x1,5



150 mm

waga: 1.500 g

1559

Ściągacze do przegubów kulowych

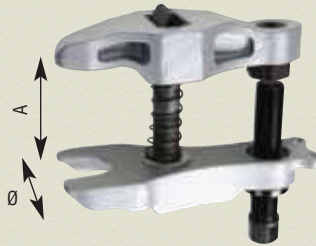

	A max mm	Ø mm	cena zł	cena det. zł
1559/22	50	18÷22	155,00	219,50
1559/36	90	36	699,00	943,00
1559/45	115	45	1.150,00	1.425,00

1557V

79,00 zł

Nasadka udarowa do resorów piórowych Volvo

waga: 500 g

27 mm



1561

Ściągacze do przegubów kulowych

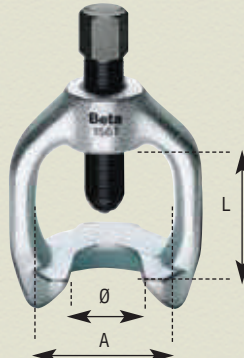

	L mm	A mm	Ø mm	cena zł	cena det. zł
1561/3	63	62	30	198,00	264,00
1561/4	75	63	40	289,90	414,00

1562/39

560,00 zł

Ściągacz do przegubów kulowych

Max nacisk 8 t

26 mm

waga: 2.500 g



960CMB

1.518,00 zł

1.050,00 zł

Przyrząd do kontroli ciśnienia sprężania silników z zapłonem iskrowym Bar 4÷17

wymiary pudełka: 440x370x100 mm
waga: 2.200 g



960CMD

1.050,00 zł

1.155,00 zł

Przyrząd do kontroli ciśnienia sprężania silników Diesla Bar 8÷40

wymiary pudełka: 440x370x100 mm
waga: 2.400 g



960PMC

1.785,00 zł

1.365,00 zł

Przyrząd do sprawdzania ciśnienia otwarcia wtryskiwaczy Bar max 400



979

105,00 zł

131,00 zł

Klucz krzyżakowy do kół

17x19x22x1/2 mm

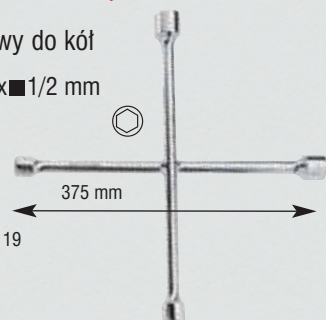

1047 61,50 zł ~~85,50 zł~~

Szczypce nastawne



1052

Szczypce nastawne samoblokujące



L	A max	cena	cena det.
~	mm	zł	zł
140	22	33,60	48,00
190	36	36,40	52,00
240	42	39,50	56,50
300	55	54,30	77,50

1105/C29 825,00 zł ~~1.058,00 zł~~

Zestaw 29 wycinaków w pudełku



1105 2-3-4-5-6-7-8-9-10-12-14-16-18-20-22-24-26-28-30-32-34-36-38-40-42-44-46-48-50 mm

1105B Rękojeść
1105AD Łącznik

wymiary pudełka: 325x280x55 mm
waga: 2.700 g

7

1084

Szczypce tnące boczne, wzmocnione, ramiona pokryte podwójną warstwą PCW



UN/ISO 5749	L	L1	mm	cena	cena det.
	mm	mm	mm	zł	zł
	140	19	1,4	38,50	55,00
	160	21	1,6	40,00	59,50
	180	25	1,8	49,90	69,00
	200	26	2,0	51,00	73,00

1101

Nożyce dźwigniowe do prętów

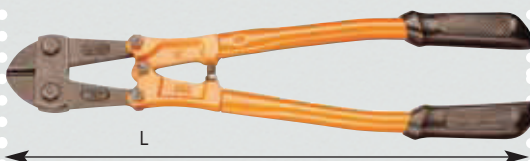

L mm	300	350	450	60	750	900

L mm	R=80		R=140		waga g	cena zł	cena det. zł
	L mm	Kgf/mm²	L mm	Kgf/mm²			
300	12	5	4	745	745	74,50	106,50
350	14	6	5	1043	1043	86,10	123,00
450	18	7	6	1537	1537	113,40	162,00
600	24	9	7	2540	2540	156,40	223,50
750	30	11	8	3870	3870	191,00	273,00
900	36	12	9	6170	6170	236,60	338,00

1125 92,00 zł ~~122,50 zł~~

Nożyce dźwigniowe do cięcia blachy, cięcie proste i prawe

Inox = stal nierdzewna



1084TM

Szczypce tnące boczne, wzmocnione, rękojeści z kompozytu trójmaterialowego



L mm	L1 mm	mm	cena zł	cena det. zł*	UNI/ISO 5749
160	21	1,6	60,00	96,50	
180	23	1,8	63,00	100,50	
200	26	2,0	79,00	112,50	

1102

56,00 zł ~~80,00 zł~~

Nożyce dźwigniowe jednoręczne

R = 80 Kgf/mm²

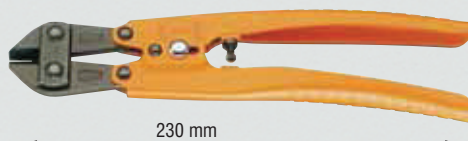

4 mm

1126 92,00 zł ~~122,50 zł~~

Nożyce dźwigniowe do cięcia blachy, cięcie proste i lewe

Inox = stal nierdzewna

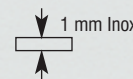
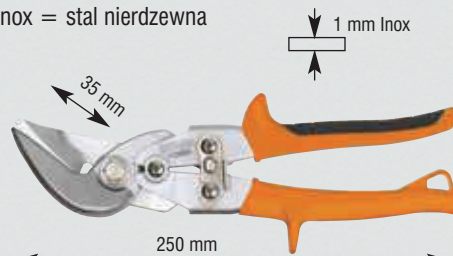

982

255,00 zł ~~344,00 zł~~

Klucz krzyżakowy do kót



UNI/ISO 6788 DIN 3119

1150

Szczypce uniwersalne, rękojeści pokryte podwójną warstwą PCW

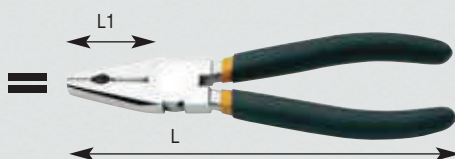

ISO 5746

L mm	L1 mm	mm	cena zł	cena det. zł
160	37	1,6	33,00	47,50
180	39	1,8	36,00	51,50
200	43	2,0	36,00	56,00
220	46	2,0	45,00	59,50

1149F 26,00 zł ~~36,50 zł~~

Szczypce do ściągania izolacji, z mechanizmem tnącym



mm²
0,2÷6
28÷17 AWG

1203/D5

~~57,50 zł~~
42,00 zł

Zestaw 5 wkrętek

- 1201 0,6x3,5x100-1,0x5,5x150-1,2x6,5x150 mm
- ⊕ 1202 PH1x4,5x80-PH2x6x100 mm



1293/D6

~~131,00 zł~~
99,00 zł

Zestaw 6 wkrętek

- 1290 0,6x3,5x75-1x5,5x150-1,2x6,5x150 mm
- ⊕ 1292 PH0x3x60-PH1x4,5x80-PH2x6x100 mm



1297TX

Wkrętaki profil Torx®

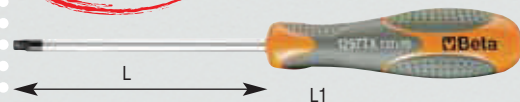

	L mm	L1 mm	cena zł	cena det. zł
T6	50	146	14,60	24,20
T7	50	146	14,60	24,20
T8	60	156	13,90	24,20
T9	60	169	15,30	26,00
T10	80	189	16,90	28,50
T15	80	189	17,10	29,50
T20	100	209	17,90	31,00
T25	100	209	18,10	31,50
T27	115	235	18,50	32,00
T30	115	235	19,50	33,50
T40	130	262	20,00	34,50
T45	130	262	24,90	42,00

1203/D8

~~92,50 zł~~
63,00 zł

Zestaw 8 wkrętek

- 1201 0,5x3x75-0,8x4x125-1,0x5,5x150-1,2x6,5x150 mm
- ⊕ 1202 PH0x3x60-PH1x4,5x80-PH2x6x100-PH3x8x150 mm



1292

Wkrętaki krzyżowe profil Phillips®



PHxDxL mm	L1 mm	cena zł	cena det. zł
0x3x60	156	12,60	16,80
0x3x100	196	14,10	18,90
1x4,5x80	189	14,50	20,10
1x4,5x120	229	15,00	20,70
2x6x150	270	19,00	27,50
3x8x150	282	22,00	33,50
4x10x200	332	25,00	43,50



UNI/ISO 8764 DIN 5262

1255TX/S8

~~102,50 zł~~
79,00 zł

Zestaw 8 wkrętek precyzyjnych, profil Torx®



T5-T6-T7-T8-T9-T10-T15-T20



1294

Wkrętaki płaskie wąskie

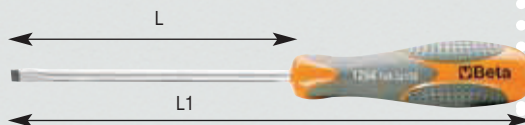

D	SxDxL mm	L1 mm	cena zł	cena det. zł
S	0,5x2,5x60	156	9,90	15,20
	0,6x3x75	171	10,40	16,00
	0,6x3x100	196	10,90	16,80
	0,8x4x100	196	11,80	18,00
	0,8x4x150	246	15,90	24,40
	1x5x125	234	13,00	21,10
	1,2x6,5x150	282	16,00	26,50



CENY NETTO NIE ZAWIERAJĄ PODATKU VAT

1430/S5

~~47,90 zł~~
37,50 zł

Komplet 5 wkrętek do uszkodzonych śrub i szpilek

1430/1-1430/2-1430/3-1430/4-1430/5



1692B

Przymiary zwijane, taśma stalowa, klasa II



ILOŚĆ OGRANICZONA

L m	S mm	cena zł	cena det. zł
1692B/2	2 13	5,10	10,70
1692B/3	3 13	5,95	11,80
1692B/5	5 19	8,50	17,40

1207TX/D7

~~103,00 zł~~
62,00 zł

Zestaw 7 wkrętek profil Torx®

- T6-T8-T10-T15-T20-T25-T30



1694B/L50

~~98,50 zł~~
75,00 zł

Przymiar zwijany, taśma stalowa lakierowana, klasa II

L=50 m



1707

~~31,50 zł~~
25,00 zł

Wzorec zarysu gwintów

Do sprawdzania gwintów metrycznych ISO 60° i gwintów Whitwortha 55°

W 62÷4x1"



1273/D8

~~122,00 zł~~
92,00 zł

Zestaw 8 wkrętek

- 1270 0,5x3x75-0,6x3,5x100-0,8x4x125-1,0x5,5x150-1,2x6,5x150 mm
- ⊕ 1272 PH0x3x60-PH1x4,5x80-PH2x6x100 mm



1708/20

~~26,50 zł~~
21,20 zł

Szczelinomierz metryczny, 20 płytek stalowych

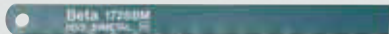

ILOŚĆ OGRANICZONA

1728BM~~7,40 zł~~
4,99 złBrzesczot (HSS-BIMETAL)
Do opravek: 1725-1726, 1727-1727M**1741**~~86,00 zł~~
64,00 zł

Nitownica boczna, 4 wymienne końcówki

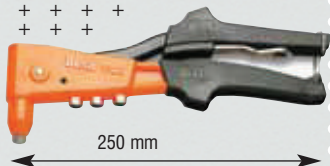
Nity Ø mm 2,4 3 3,2 4 4,8
Aluminium + + + + +
Stal + + + + +

ILOŚĆ OGRANICZONA

250 mm

1750B/500K~~102,50 zł~~
77,00 zł

Smarownica dźwigniowa

M 10x1

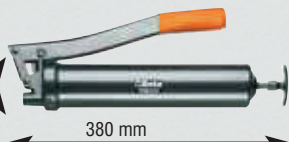

1750RT 1750R/1

+ Nabój ze smarem 1750CG cc 400



w komplecie taniej – zyskujesz 28,50 zł

1751

Olejarki ciśnieniowe metalowe, z rurką metalową giętką

140 mm



CC	D mm	cena zł	cena det. zł
200	62	25,00	32,00
300	75	26,50	34,00
500	85	28,00	36,00
750	100	32,00	41,00
1000	100	35,00	44,50

D

1759M~~480,00 zł~~
360,00 zł

Przyrząd do optycznego pomiaru parametrów płynu chłodzącego i elektrolitu

* Natychmiastowy pomiar stanu naładowania i punktu zamarzania od -3°C do -48°C

* Gęstość elektrolitu: 1100 g/l do 1.400 g/l

* Dostarczany z akcesoriami do pobierania próbek płynów

* Automatyczna kompensacja temperatury



160 mm

1915B

Przewody ciśnieniowe, spiralne, 95° Shore'a, długość do 9 m

D1xD mm	Ø GAS BSP	cena zł	cena det. zł
6,5x10	1/4"	59,00	94,50
8x12	1/4"	78,00	117,00
11x16	3/8"	125,00	190,50

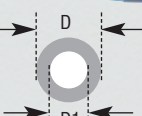
**1915D**

Przewody ciśnieniowe, z opłotem, 95° Shore'a, długość do 9 m

D1xD mm	Ø GAS BSP	cena zł	cena det. zł
8x12	1/4"	85,00	102,50
11x16	3/8"	145,00	182,50

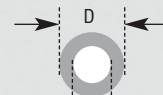
**1915C**

Przewody ciśnieniowe, spiralne, 95° Shore'a, długość do 12 m

D1xD mm	Ø GAS BSP	cena zł	cena det. zł
6,5x10	1/4"	76,00	117,00
8x12	1/4"	93,00	139,50
11x16	3/8"	169,00	235,50

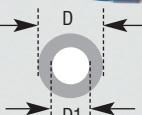
**1915E**

Przewody ciśnieniowe, z opłotem, 95° Shore'a, długość do 12 m

D1xD mm	Ø GAS BSP	cena zł	cena det. zł
8x12	1/4"	107,00	135,50
11x16	3/8"	185,00	233,50

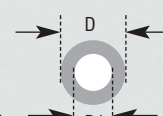
**1918**~~20,70 zł~~
13,99 zł

Okulary ochronne z poliwęglanu obudowa z PCW

CE EN 166

**1918C**~~28,50 zł~~
18,99 zł

Nauszniki przeciwhałasowe wykonane z PCW

Tłumienie od 15.4 dB przy 63 Hz do 37 dB przy 8.000 Hz

CE EN 352-1

**1919L**~~36,00 zł~~
29,00 zł

Olej smarujący do narzędzi pneumatycznych, ISO 32

Gęstość (20°C) 875 Kg/m³; lepkość (40°C) 32 cSt; łatwopalność COC 210°C; próg zamarzania -33°C

cc 500

**1919ML**

Naolejacz "mini"

9



Ø	cena zł	cena det. zł
1/4"	41,00	51,00
3/8"	46,00	57,50

1901~~812,00 zł~~
640,00 zł

Zwijadło automatyczne z przewodem ciśnieniowym

Ciśnienie max: 12 Bar

CE



L=9 m

Ø 8 mm
Ø 1/4 GAS**1919F**

Zespół uzdatniania powietrza

Ciśnienie max: 9,5 Bar
Ciśnienie robocze: 0,5-8,5 Bar
Temperatura pracy: 5-60°C
Zdolność filtrowania: 5 µm
Poj. zbiorników: kondensat 60 cc / olej 90 cc
Waga: 1.300 g

	wlot/wylot powietrza	przepływ powietrza max	cena zł	cena det. zł
1919F1/4	1/4" GAS BSPT	1000l/min	355,00	451,00
1919F3/8	3/8" GAS BSPT	1350l/min	355,00	451,00
1919F1/2	1/2" GAS BSPT	2500l/min	355,00	451,00

CENY NETTO NIE ZAWIERAJĄ PODATKU VAT

1921B1~~490,00 zł~~**340,00 zł**

Klucz kątowy udarowy dwukierunkowy
Mechanizm udarowo-kółkowy

1/4" CE



Obroty biegu jałowego – 350 obr/min
Max. moment dokręcania – 24 Nm
Ciśnienie robocze – 6,2 bar
Min. wew. średnica przewodu – 8 mm
Max. zużycie powietrza – 90 l/min
Max. rozmiar śruby – (kl. 8,8) M7 11 mm
Max. rozmiar śruby – (kl. 12,9) M6 10 mm
Waga: 450 g

NOWOŚĆ**1924CD**~~867,00 zł~~**650,00 zł**

Klucz udarowy dwukierunkowy, korpus wykonany z materiału kompozytowego
Mechanizm impulsowy typu "podwójny bijak"

3/8" CE



Obroty biegu jałowego – 10.000 obr./min.
Max moment obrotowy – 410 Nm
Roboczy moment obrotowy – 250 Nm
Wlot powietrza – 1/4" GAS
Ciśnienie robocze – 6,2 Bar
Zużycie powietrza śr. – 79 l/min
Ø przewodu powietrza – 8 mm
Max rozmiar śruby – kl 8.8 M16 ● 24 mm
Max rozmiar śruby – kl 12.9 M14 ● 21 mm
Waga: 1.250 g

1927A~~558,00 zł~~**460,00 zł**

Klucz udarowy dwukierunkowy
Mechanizm impulsowy typu kółkowego

CE

1/2"



Obroty biegu jałowego – 7.000 obr./min.
Max moment obrotowy – 610 Nm
Wlot powietrza – 1/4" GAS
Ciśnienie robocze – 6,2 Bar
Zużycie powietrza śr. – 300 l/min
Ø przewodu powietrza – 10 mm
Max rozmiar śruby – kl 8.8 M22 ● 34 mm
Max rozmiar śruby – kl 12.9 M18 ● 27 mm
Waga: 2.700 g

1922~~480,00 zł~~**360,00 zł**

Klucz kątowy dwukierunkowy z mechanizmem zapadkowym

1/2" CE

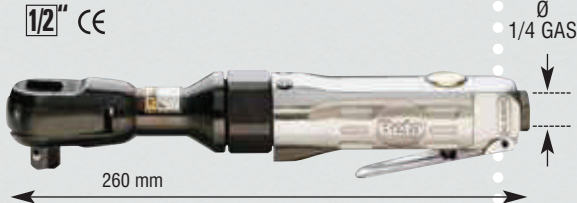

Obroty biegu jałowego – 160 obr./min.
Max moment obrotowy – 67 Nm
Ciśnienie robocze – 6,2 Bar
Zużycie powietrza śr. – 135 l/min
Ø przewodu powietrza – 6 mm
Max rozmiar śruby – kl 8.8 M10 ● 16 mm
Max rozmiar śruby – kl 12.9 M8 ● 13 mm
Waga: 1.250 g

ILOŚĆ OGRANICZONA**1927MCD**~~800,00 zł~~**590,00 zł**

Klucz udarowy dwukierunkowy
Mechanizm udarowy typu "podwójny bijak"

CE

1/2"

**NOWOŚĆ**

Obroty biegu jałowego – 12000 obr/min
Max. moment dokręcania – 434 Nm
Ciśnienie robocze – 6,2 bar
Min. wew. średnica przewodu – 10 mm
Max. zużycie powietrza – 79 l/min
Max. rozmiar śruby – (kl. 8,8) M20 30 mm
Max. rozmiar śruby – (kl. 12,9) M16 24 mm
Waga: 1.200 g

1927CD~~890,00 zł~~**750,00 zł**

Klucz udarowy dwukierunkowy, korpus wykonany z materiału kompozytowego
Mechanizm impulsowy typu "podwójny bijak"

CE

1/2"



Obroty biegu jałowego – 7.000 obr./min.
Max moment obrotowy – 1.020 Nm
Roboczy moment obrotowy – 610 Nm
Wlot powietrza – 1/4" GAS
Ciśnienie robocze – 6,2 Bar
Zużycie powietrza śr. – 130 l/min
Ø przewodu powietrza – 8 mm
Max rozmiar śruby – kl 8.8 M22 ● 34 mm
Max rozmiar śruby – kl 12.9 M18 ● 27 mm
Waga: 1.900 g

1927K4~~820,00 zł~~**660,00 zł**

Klucz udarowy dwukierunkowy w zestawie z 4 nasadkami udarowymi długimi, w pudełku z tworzywa

Mechanizm impulsowy typu "kółkowy"



CE

1/2"

10

© 720L 17-19-21-22 mm

Obroty biegu jałowego – 7.000 obr./min.
Max moment obrotowy – 610 Nm
Wlot powietrza – 1/4" GAS
Ciśnienie robocze – 6,0 Bar
Zużycie powietrza śr. – 290 l/min
Ø przewodu powietrza – 10 mm
Max rozmiar śruby – kl 8.8 M22 ● 34 mm
Max rozmiar śruby – kl 12.9 M18 ● 27 mm
Waga klucza udarowego – 2.700 g
Waga: 4.800 g

NOWOŚĆ**1928CD**~~2.255,00 zł~~**1.850,00 zł**

Klucz udarowy dwukierunkowy, korpus wykonany z materiału kompozytowego
Mechanizm impulsowy typu "podwójny bijak"

3/4" CE



Obroty biegu jałowego – 4.500 obr./min.
Max moment obrotowy – 1.800 Nm
Roboczy moment obrotowy – 1.290 Nm
Wlot powietrza – 3/8" GAS
Ciśnienie robocze – 6,2 Bar
Zużycie powietrza śr. – 215 l/min
Ø przewodu powietrza – 10 mm
Max rozmiar śruby – kl 8.8 M27 ● 41 mm
Max rozmiar śruby – kl 12.9 M22 ● 34 mm
Waga: 3.500 g

1930ND~~3.110,00 zł~~**2.100,00 zł**

Klucz udarowy dwukierunkowy
Mechanizm impulsowy typu "podwójny bijak"

CE 1"

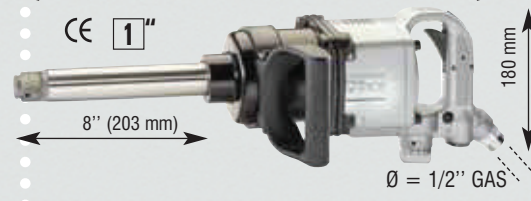

Obroty biegu jałowego – 3.800 obr./min.
Max moment obrotowy – 2.500 Nm
Ciśnienie robocze – 6,2 Bar
Zużycie powietrza śr. – 400 l/min
Ø przewodu powietrza – 13 mm
Max rozmiar śruby – kl 8.8 M36 ● 55 mm
Max rozmiar śruby – kl 12.9 M30 ● 46 mm
Waga: 14.000 g



* opis produktu na ostatniej stronie

CENY NETTO NIE ZAWIERAJĄ PODATKU VAT

1931AN10

~~608,00 zł~~

426,00 zł

Wiertarka pneumatyczna dwukierunkowa z uchwytem samozaciskowym 10 mm



NOWOŚĆ

Rozstaw szczęk uchwyty – 1 ÷ 10 mm
Gwint wrzeciona – 3/8" 24 UNF
Obroty biegu jałowego – 1400 obr/min
Moc – 0,38 kW
Ciśnienie robocze – 6 bar
Ø przewodu powietrza – 10 mm
Max. zużycie powietrza – 200 l/min
Waga: 1.050 g

1931CD6

~~607,00 zł~~

425,00 zł

Wiertarka pneumatyczna dwukierunkowa z uchwytem samozaciskowym 6 mm



NOWOŚĆ

Rozstaw szczęk uchwyty – 1,0 ÷ 6 mm
Gwint wrzeciona – 3/8" 24 UNF
Obroty biegu jałowego – 2600 obr/min
Moc – 0,23 kW
Ciśnienie robocze – 6 bar
Ø przewodu powietrza – 8 mm
Max. zużycie powietrza – 190 l/min
Waga: 590 g

1932B/PR

~~789,00 zł~~

499,00 zł

Wiertarka dwukierunkowa 1932B



Rozstaw szczęk uchwyty – 1 ÷ 10 mm
Gwint wrzeciona – 3/8" 24 UNF
Obroty biegu jałowego – 1200 obr/min
Moc – 0,44 kW
Ciśnienie robocze – 6,2 Bar
Zużycie powietrza śr. – 250 l/min
Ø przewodu powietrza – 8 mm
Waga: 1.260 g

+ 410/SEL19

Zestaw 19 wiertel krętych cylindrycznych, krótkich, walcowanych, HSS
Ø 1 ÷ 10 x 0,5 mm



1930NCD

~~3.200,00 zł~~

2.400,00 zł

Klucz udarowy dwukierunkowy, korpus wykonany z materiału kompozytowego

Mechanizm impulsowy typu „podwójny bijak“

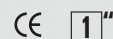
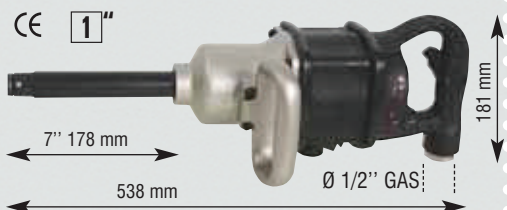

Obroty biegu jałowego – 4.000 obr./min.
Max moment obrotowy – 2.445 Nm
Ciśnienie robocze – 6,2 Bar
Zużycie powietrza śr. – 410 l/min
Ø przewodu powietrza – 13 mm
Max rozmiar śruby – kl 8.8 M36 ● 55 mm
Max rozmiar śruby – kl 12.9 M30 ● 46 mm
Waga: 8.750 g



1931CD13

~~703,00 zł~~

499,00 zł

Wiertarka pneumatyczna dwukierunkowa z uchwytem samozaciskowym 13 mm



NOWOŚĆ

Rozstaw szczęk uchwyty – 1,0 ÷ 13 mm
Gwint wrzeciona – 1/2" 20 UNC
Obroty biegu jałowego – 800 obr/min
Moc – 0,38 kW
Ciśnienie robocze – 6 bar
Ø przewodu powietrza – 10 mm
Max. zużycie powietrza – 230 l/min
Waga: 1.290 g

w komplecie taniej – zyskujesz 52,00 zł

ILOŚĆ OGRANICZONA

1940

~~381,00 zł~~

299,00 zł

Młotek ścinak



Uchwyt dłuta – Ø 11 mm
Rozmiar tłoka – 19 mm
Skok tłoka – 67 mm
Ilość uderzeń na min. – 3500
Ciśnienie robocze – 6,2 Bar
Zużycie powietrza śr. – 240 l/min
Ø przewodu powietrza – 8 mm
Waga: 1.920 g

1930HCD

~~3.460,00 zł~~

2.600,00 zł

Klucz udarowy dwukierunkowy, korpus wykonany z materiału kompozytowego

Mechanizm impulsowy typu „podwójny bijak“

najmocniejszy w ofercie

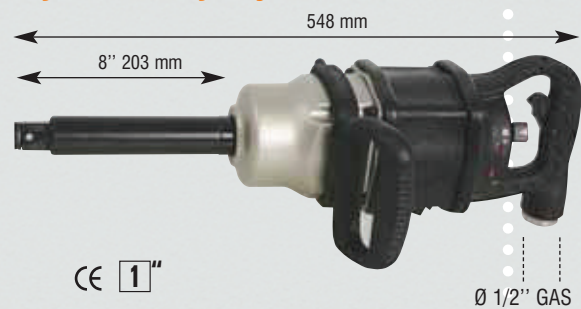

Obroty biegu jałowego – 4.000 obr./min.
Max moment obrotowy – 2.711 Nm
Ciśnienie robocze – 6,2 Bar
Zużycie powietrza śr. – 460 l/min
Ø przewodu powietrza – 13 mm
Max rozmiar śruby – kl 8.8 M39 ● 60 mm
Max rozmiar śruby – kl 12.9 M33 ● 50 mm
Waga: 10.200 g



1930CD

~~3.080,00 zł~~

2.300,00 zł

Klucz udarowy dwukierunkowy, korpus wykonany z materiału kompozytowego

Mechanizm impulsowy typu „podwójny bijak“



Obroty biegu jałowego – 4.000 obr./min.
Max moment obrotowy – 2.445 Nm
Ciśnienie robocze – 6,2 Bar
Zużycie powietrza śr. – 410 l/min
Ø przewodu powietrza – 13 mm
Max rozmiar śruby – kl 8.8 M36 ● 55 mm
Max rozmiar śruby – kl 12.9 M30 ● 46 mm
Waga: 7.100 g



1930PA

~~2.620,00 zł~~

1.965,00 zł

Klucz udarowy dwukierunkowy

Mechanizm impulsowy typu „podwójny bijak“



Obroty biegu jałowego – 3.500 obr./min.
Max moment obrotowy – 2.445 Nm
Ciśnienie robocze – 6,2 Bar
Zużycie powietrza śr. – 410 l/min
Ø przewodu powietrza – 13 mm
Max rozmiar śruby – kl 8.8 M36 ● 55 mm
Max rozmiar śruby – kl 12.9 M30 ● 46 mm
Waga: 9.600 g

1933I ~~320,00 zł~~
240,00 zł

Szlifierka prosta



NOWOŚĆ

12

Średnica tulei zaciskowej – 3-6 mm
Obroty biegu jałowego – 20.000 obr./min
Moc – 0,38 kW
Ciśnienie robocze – 6,0 Bar
Zużycie powietrza śr. – 260 l/min
Ø przewodu powietrza – 10 mm
Waga: 670 g

1933AN90 ~~365,00 zł~~
275,00 zł

Szlifierka kątowa

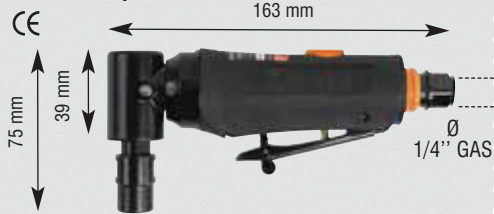

Średnica tulei zaciskowej – 3-6 mm
Obroty biegu jałowego – 20.000 obr./min
Moc – 0,20 kW
Ciśnienie robocze – 6 Bar
Zużycie powietrza śr. – 270 l/min
Ø przewodu powietrza – 10 mm
Waga: 510 g

NOWOŚĆ

1933L ~~450,00 zł~~
320,00 zł

Szlifierka prosta



NOWOŚĆ

Średnica tulei zaciskowej – 3-6 mm
Obroty biegu jałowego – 25000 obr./min
Moc – 0,20 kW
Ciśnienie robocze – 6 bar
Ø przewodu powietrza – 10 mm
Max. zużycie powietrza – 270 l/min
Waga: 670 g

1942S ~~574,00 zł~~
450,00 zł

Pilarka posuwowa pneumatyczna, wyciszona

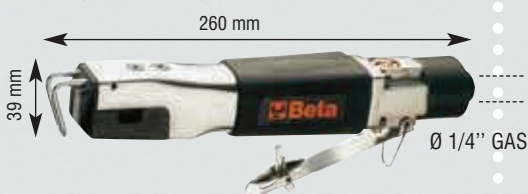

Ilość suwów na min. – 9000
Skok – 10 mm
Ciśnienie robocze – 6,2 Bar
Zużycie powietrza śr. – 110 l/min
Ø przewodu powietrza – 8 mm
Waga: 700 g

CE

1936/7PR ~~2.050,00 zł~~
1.390,00 zł

Szlifierka kątowa

WERSJA PRZEMYSŁOWA



Rozmiar tarczy ścierniej – 178 mm
Gwint wrzeciona – 5/8"-11UNC
Obroty biegu jałowego – 7000 obr./min
Moc – 1,4 kW
Ciśnienie robocze – 6,2 Bar
Zużycie powietrza śr. – 500 l/min
Ø przewodu powietrza – 13 mm
Waga: 3.400 g

+ 903A/C53

Zestaw nasadek z akcesoriami

w komplecie taniej – zyskujesz 299,00 zł



1/4"

- C900 4-4,5-5-5,5-6-7-8-9-10-11 mm
- ⊕ C900PH PH1-PH2-PH3-PH4
- C900LP 5,5-7 mm
- ◆ C900ME 3-4-5-6-8-10 mm
- C900/30
- C903/55
- C900/20B 75 mm
- └ 1,25-1,5-2,0-2,5 mm

1/2"

- C920A 9-10-11-12-13-14-15-17-18-19-21-22-23-24-26-27-30-32 mm
- C920/21 125 mm
- C920/25
- C920/21
- C920/22
- C923/55
- C956C Nasadki do świec
16 mm (5/8") - 21 mm (13-16")

wymiary pudełka: 380x300x85 mm
waga: 5.170 g

ILOŚĆ OGRANICZONA

CENY NETTO NIE ZAWIERAJĄ PODATKU VAT

1936/5 ~~1.435,00 zł~~
899,00 zł

Szlifierka kątowa

WERSJA PRZEMYSŁOWA



Rozmiar tarczy ścierniej – 125 mm
Gwint wrzeciona – M14
Obroty biegu jałowego – 12.000 obr./min
Moc – 0,7 kW
Ciśnienie robocze – 6,2 Bar
Zużycie powietrza śr. – 380 l/min
Ø przewodu powietrza – 10 mm
Waga: 1.980 g

1936/5P ~~999,00 zł~~
699,00 zł

Szlifierka kątowa 125 mm



NOWOŚĆ

Rozmiar tarczy ścierniej – 125 mm
Gwint wrzeciona – M14
Obroty biegu jałowego – 10000 obr./min
Moc – 0,51 kW
Ciśnienie robocze – 6,2 bar
Ø przewodu powietrza – 10 mm
Maks. zużycie powietrza – 390 l/min
Waga: 1.780 g

1949G ~~46,00 zł~~
32,00 zł

Pistolet do przedmuchiwania z regulacją strumienia powietrza

Obudowa kompozytowa

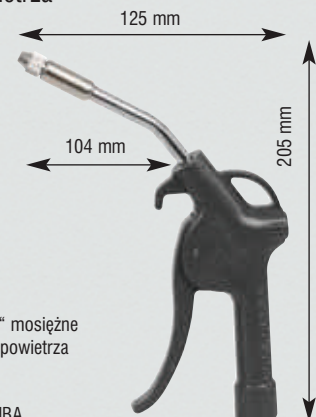

Wejście powietrza 1/4" mosiężne
Regulowany strumień powietrza

Parametry techniczne:
Poziom dźwięku – 90dBa
Maksymalne ciśnienie powietrza – 10 Bar
Zużycie powietrza (6 Bar) – 50 l/min
Zakres temperatury – 15÷70 °C
Waga: 145 g

1948~~615,00 zł~~**499,00 zł**

Pióro grawerskie

CE

Ø 1/4" GAS

Ciśnienie robocze – 6,2 Bar
Zużycie powietrza śr. – 50 l/min
Waga: 150 g

L=1,5 m

**1946**~~566,00 zł~~**399,00 zł**

Nitownica pneumatyczna

Wyposażona w wymienne końcówki:
Ø 2.4-3.2-4.0-4.8 mm

CE

Siła ciągnięcia – 8000 N
Skok – 14 mm
Ciśnienie robocze – 6,2 Bar
Zużycie powietrza śr. – 1,2 l/cykl
Ø przewodu powietrza – 6 mm
Średnica nita max – aluminium Ø 4,8 mm
Waga: 1.510 g

Ø 1/4" GAS

**2051**~~1.790,00 zł~~**1.345,00 zł**

Walizka z zestawem 55 narzędzi

**1940/S5**~~149,00 zł~~**117,00 zł**

Komplet 5 dłut do młotka ścinaka model 1940

1940 SN, ST, SD, SPS, SDT

**1946B**~~1.990,00 zł~~**1.600,00 zł**

Nitownica pneumatyczna

Przygotowana do pracy z nitami 6.4-5.6-4.8 mm

Wyposażona w wymienne końcówki:
Ø 2.4-3.2-4.0 mm

CE

Siła ciągnięcia – 12000 N
Skok – 16 mm
Ciśnienie robocze – 6,2 Bar
Zużycie powietrza śr. – 1,6 l/cykl
Ø przewodu powietrza – 10 mm
Średnica nita max – stal Ø 6,4 mm
Waga: 2.050 g

Ø 1/4" GAS

**1944**~~861,00 zł~~**660,00 zł**

Młotek igłowy

Średnica igły – 3 mm
Skok tłoka – 33 mm
Ilość uderzeń na min. – 3000
Ciśnienie robocze – 6,2 Bar
Zużycie powietrza śr. – 160 l/min
Ø przewodu powietrza – 8 mm
Waga: 2.630 g

Ø 1/4" GAS

1944AR~~86,00 zł~~**64,50 zł**

Komplet 19 igieł zapasowych do młotka igłowego model 1944

**1949GP**~~492,00 zł~~**399,00 zł**

Przyrząd do pompowania kół

**2118/C18**~~74,00 zł~~**55,50 zł**

Skrzynka narzędziowa z blachy stalowej



wymiary: 450x200x100 mm

2115/C15L~~125,00 zł~~**89,90 zł**

Skrzynka narzędziowa długa z tworzywa sztucznego z wyjmowaną tacą



wymiary: 560x270x270 mm

- 42 7-8-10-12-13-14-17-19 mm
 - 55AS 3/8x7/16-1/2x9/16-5/8x11/16"
 - 96/SP9 ○ 1,5 ÷ 10 mm
 - 110 klucz płaski nastawny 200 mm
 - 920A ○ 10-12-13-14-17-19 mm
 - 920AS ○ 7/16-1/2-9/16-11/16-7/8"
 - 920/22 przedłużacz 255 mm - □ 1/2 - ■ 1/2
 - 920/25 przegub □ 1/2 - ■ 1/2
 - 920/42 pokrętło z przesuwającym zabierakiem ■ 1/2
 - 920/55 pokrętło z dwukierunkowym mechanizmem zapadkowym ■ 1/2
 - 956C nasadki do świec □ 1/2-16-20,8 mm
 - 1048 szczypce nastawne 240 mm
 - 1084BM szczypce tnące boczne 160 mm
 - 1128BMX nożyczki 145 mm
 - 1150BM szczypce uniwersalne 180 mm
 - 1166BM szczypce półokrągłe 160 mm
 - 1201 ● 3x75-4x100-5,5x150-6,5x150 mm
 - 1202 ● PH1x80-PH2x100 mm
 - 1390 młotek z obuchem z tworzywa Ø 35 mm
 - 1490/2 klucz paskowy do filtrów oleju Ø max 240 mm
 - 1737 szczotka do świec zapłonowych 145 mm
 - 1778X nóż składany
 - 1995 WD40 400 ml
 - 1995 NS-N taśma izolacyjna, czarna 25 m
- wymiary walizki: 580x410x90 mm
waga: 9.000 g

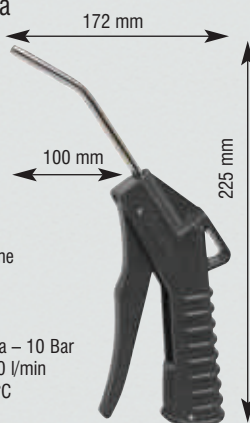
13**1949F**~~43,00 zł~~**30,00 zł**Pistolet do przedmuchiwania
Obudowa kompozytowa

Wejście powietrza 1/4" mosiężne

Parametry techniczne:
Poziom dźwięku – 90dBA
Maksymalne ciśnienie powietrza – 10 Bar
Zużycie powietrza (6 Bar) – 220 l/min
Zakres temperatury – 15 ÷ 70 °C
Waga: 133 g

2115/C15

98,50 zł

69,90

Skrzynka narzędziowa z tworzywa sztucznego z wymiową tacą



14

2115Z87

1.057,70 zł

689,00 zł

Skrzynka narzędziowa z tworzywa sztucznego z wymiową tacą, z zestawem 87 narzędzi

**903/C35**

zestaw nasadek 1/4" z akcesoriami, 35 szt

55/B8

komplet kluczy płaskich 6-22 mm, 8 szt

410/SEL19

komplet wiertel 1-10x0,5 mm, 19 szt

1150/160

szczypce uniwersalne, 160 mm

1082/160

szczypce tnące boczne, 160 mm

1166/200

szczypce półokrągłe, 200 mm

1047

szczypce nastawne

110/200

klucz płaski nastawny, 200 mm

96N/SP9

komplet kluczy trzpieniowych, 1,5-10 mm, 9 szt

1692B/5

przymiar zwijany, 5m x 19mm

1777BM

nóż składany, ostrze ze stali nierdzewnej

1203/D8

zestaw wkrętaków płaskich i krzyżakowych, 8 szt

1370/500

młotek ślusarski, 500g

2115/C15

skrzynka narzędziowa C15

wymiary skrzynki: 480x260x260 mm

ILOŚĆ OGRANICZONA

8150

Zawiesia pasowe CE



UNI EN 1492-1

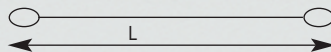

L	H	WLL	cena zł	cena det. zł
m	mm	ton		
2	30	1	15,50	38,00
3	30	1	25,50	48,50
4	30	1	30,00	66,00
5	30	1	39,00	77,00
6	30	1	50,00	83,00

8153

Zawiesia pasowe CE



UNI EN 1492-1

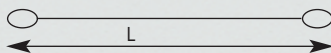

L	H	WLL	cena zł	cena det. zł
m	mm	ton		
2	60	2	31,00	68,50
3	60	2	46,00	82,50
4	60	2	59,00	96,50
5	60	2	73,00	127,50
6	60	2	88,00	143,50

8156

Zawiesia pasowe CE

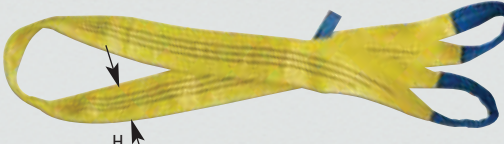

UNI EN 1492-1

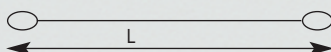

L	H	WLL	cena zł	cena det. zł
m	mm	ton		
2	90	3	47,00	95,00
3	90	3	69,00	127,50
4	90	3	91,00	145,00
5	90	3	116,00	177,00
6	90	3	133,00	195,00

8157

Zawiesia pasowe CE

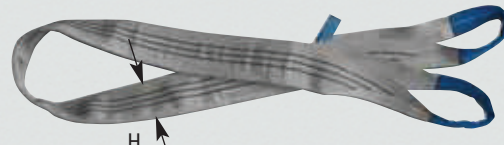

UNI EN 1492-1

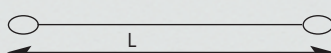

L	H	WLL	cena zł	cena det. zł
m	mm	ton		
2	120	4	63,00	135,00
3	120	4	91,00	175,00
4	120	4	119,00	219,00
5	120	4	146,00	259,00
6	120	4	175,00	300,00

8158

Zawiesia pasowe CE



UNI EN 1492-1

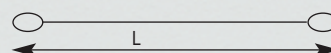

L	H	WLL	cena zł	cena det. zł
m	mm	ton		
2	150	5	83,00	175,00
3	150	5	120,00	225,00
4	150	5	156,00	270,00
5	150	5	193,00	320,00
6	150	5	229,00	376,00

8170

Zawiesia węzowe CE



L	WLL	cena zł	cena det. zł
m	ton		
1	1	14,00	29,00
1,5	1	19,50	37,50
2	1	28,00	44,00

UNI EN 1492-2

8173

Zawiesia węzowe CE

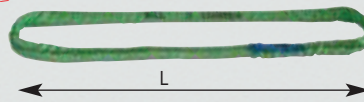

L	WLL	cena zł	cena det. zł
m	ton		
1	2	20,50	32,50
1,5	2	30,00	44,00
2	2	41,00	61,00

UNI EN 1492-2

8176

Zawiesia węzowe CE

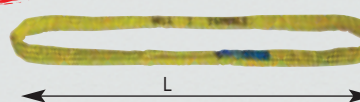

L	WLL	cena zł	cena det. zł
m	ton		
1	3	28,00	40,50
1,5	3	41,00	59,00
2	3	54,00	79,00
3	3	83,00	115,00

UNI EN 1492-2

8177

Zawiesia węzowe CE

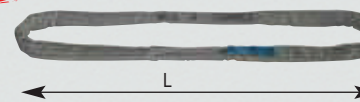

L	WLL	cena zł	cena det. zł
m	ton		
1	4	34,50	57,50
1,5	4	51,00	85,50
2	4	67,00	113,50
3	4	102,00	171,00

UNI EN 1492-2

8178

Zawiesia węzowe CE

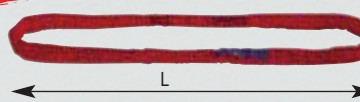

L	WLL	cena zł	cena det. zł
m	ton		
1	5	42,00	69,50
1,5	5	62,00	103,00
2	5	83,00	138,50
3	5	122,00	205,50

UNI EN 1492-2

8188MN/5M ~~33,00 zł~~ 24,50 zł

Pas mocujący z napinaczem zapadkowym mini, zamknięty

L = 5000 mm
LC = 500 kg

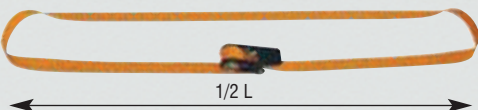
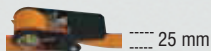

1/2 L

ILUŚĆ OGRANICZONA

8185

Pasy mocujące z napinaczem zapadkowym, zamknięte

LC = 750 kg

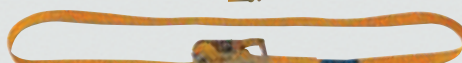

1/2 L

L mm	cena zł	cena det. zł
5000	44,00	57,00
8000	52,00	68,00

8186

Pasy mocujące z napinaczem zapadkowym, zamknięte

LC = 1000 kg



1/2 L

L mm	cena zł	cena det. zł
5000	55,00	70,00
8000	65,00	82,00

8187

Pasy mocujące z napinaczem zapadkowym, zamknięte

LC = 2000 kg

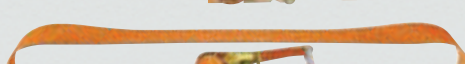

1/2 L

L mm	cena zł	cena det. zł
5000	65,00	78,00
8000	79,00	100,00

8188MC

Pasy mocujące ze sprzączką zaciskającą, zamknięte

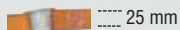

1/2 L

L mm	cena zł	cena det. zł
1500	2 szt. - 12,60	18,00
2500	2 szt. - 16,50	22,00
5000	12,20	17,40

ILUŚĆ OGRANICZONA

SL7606 42,00 zł

SHETLAND – rękawice dla mechaników

Specjalne właściwości olejoodporne użytej skóry syntetycznej oraz jej odporność na ścieranie rekomendują te rękawice do prac w serwisach motoryzacyjnych i na stacjach paliw.

Wewnętrzna strona rękawic wykonana z syntetycznej skóry Clarino.

Wierzch rękawicy wykonany z bardzo elastycznego materiału Bignet, co gwarantuje idealne dopasowanie do dłoni oraz zapewnia przewiewność zwiększając komfort użytkowania.

Elastyczny ściągacz i zapięcie na rzep.

Rękawice nadają się do prania w temperaturze do 30°C.

W promocji dostępne rozmiary L i XL

EN388: 2121



CE

SL8147 54,00 zł

GRIPPER – rękawice dla mechaników

Połączenie skóry syntetycznej i nadruku silikonowego na wewnętrznej stronie powoduje, że rękawice te poprawiają naturalną zdolność chwytnej dłoni.

Szczególnie rekomendowane do prac tam, gdzie ważny jest pewny chwyt narzędzi lub detali – dla serwisów motoryzacyjnych, przy pracach na wysokościach i w logistyce.

Wewnętrzna strona dłoni wykonana z syntetycznej skóry Clarino pokrytej silikonowym nadrukiem.

Grzbiet wykonany z neoprenu ma właściwości ekranu termicznego (palce i knykcie).

Bardzo elastyczny grzbiet doskonale dopasowuje się do kształtu dłoni.

Elastyczny ściągacz i zapięcie na rzep.

Rękawice nadają się do prania w temperaturze do 30°

W promocji dostępne rozmiary L i XL

EN388: 2121



CE

SPERIAN – okulary ochronne

A800 14,00 zł

Modele o nowoczesnej stylistyce
Soczewki* nieparujące, o krzywiznie 9,
zauszniki z przedłużeniem soczewki, niewielki ciężar – tylko 22 g

1015367 Szara oprawka, szara soczewka TSR**

1015369 Bezbarwna oprawka, bezbarwna soczewka



15

SP1000 59,90 zł

Okulary ochronne uszczelnione
Dzięki uszczelnieniu przestrzeni między twarzą, a soczewką okulary SP1000 idealnie sprawdzają się przy pracach w środowisku o dużym zapyleniu. Dla poprawienia komfortu pracy i bezpieczeństwa zauszniki można wymienić na znajdującą się w zestawie opaskę elastyczną. Soczewki pokryte powłoką Dura-Streme™ zapobiegającą ich rysowaniu i zaparowywaniu

1028644 Czarna oprawka, soczewki nieparujące żółte HDL***



NOWOŚĆ

V-MAXX® 31,60 zł

1006193 Gogle ochronne
Wykonane z miękkiego PCV gogle z bezbarwną soczewką*. Elastyczna opaska z obrotowymi zaczepami ułatwia używanie wraz z kaskami ochronnymi. Soczewka z powłoką nieparującą i specjalny system wentylacji podnosi komfort pracy. Gogle mogą być używane wraz z okularami korekcyjnymi i jako uzupełnienie półmasek ochronnych.

* Soczewki z poliwęglanu pochłaniające >99,9% promieniowania UV do 385 nm

** TSR – soczewka umożliwiająca rozróżnianie kolorów sygnalizacji świetlnej

*** HDL – soczewka zwiększająca ostrość obrazu

7200NKK~~154,00 zł~~**134,00 zł**

Półbuty bezpieczne skórzane o dużej przewodności
Rozmiary: 35 – 48
EN 20345 S3

CE

**7207R**~~139,50 zł~~**119,90 zł**

Półbuty bezpieczne skórzane, bez wkładki antyprzebiçciowej, z podeszwą gumową
Rozmiary: 39 – 47
EN 20345 S1 HRO

CE

**7241CM**~~110,50 zł~~**98,00 zł**

Półbuty bezpieczne skórzane z wkładką antyprzebiçciową
Rozmiary: 38 – 48
EN 20345 S1P

CE



ILOŚĆ OGRANICZONA

7201NKK~~160,00 zł~~**139,50 zł**

Trzewiki bezpieczne skórzane o dużej przewodności
Rozmiary: 35 – 48
EN 20345 S3

CE

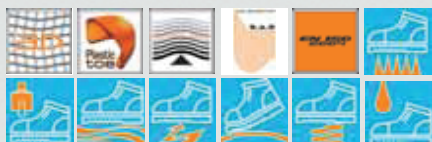
**7208R**~~146,00 zł~~**125,50 zł**

Trzewiki bezpieczne skórzane, bez wkładki antyprzebiçciowej, z podeszwą gumową
Rozmiary: 39 – 47
EN 20345 S1 HRO

CE

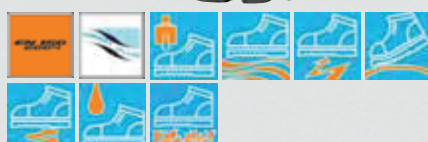
**7243CM**~~110,50 zł~~**98,00 zł**

Trzewiki bezpieczne skórzane z wkładką antyprzebiçciową
Rozmiary: 38 – 48
EN 20345 S1P

CE



ILOŚĆ OGRANICZONA

7203N~~128,50 zł~~**112,00 zł**

Półbuty bezpieczne skórzane o dużej przewodności
Rozmiary: 38 – 48
EN 20345 S1P

CE

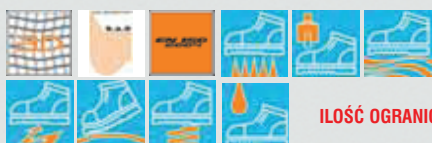

ILOŚĆ OGRANICZONA

7210NA~~166,00 zł~~**146,00 zł**

Półbuty bezpieczne zamszowe, perforowane, z wstawkami odbłaskowymi
Rozmiary: 35 – 48
EN 20345 S1P

CE

Model 2010

**7245CM**~~135,50 zł~~**113,50 zł**

Trzewiki bezpieczne zapinane na rzep, z osłoną języka
Rozmiary: 38 – 48
EN 20345 S1P

CE

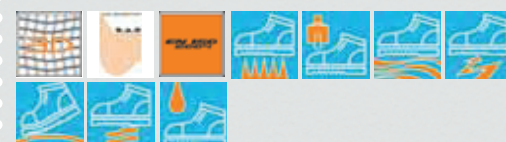
**7204N**~~135,00 zł~~**117,50 zł**

Trzewiki bezpieczne skórzane o dużej przewodności
Rozmiary: 38 – 48
EN 20345 S1P

CE



ILOŚĆ OGRANICZONA

7216NA~~188,00 zł~~**163,50 zł**

Sandały bezpieczne zamszowe, perforowane
Model 2010
Rozmiary: 35 – 47
EN 20345 S1P

CE

**7246CM**~~129,00 zł~~**109,90 zł**

Półbuty bezpieczne zamszowe, perforowane
Rozmiary: 37 – 46
EN 20345 S1P

CE

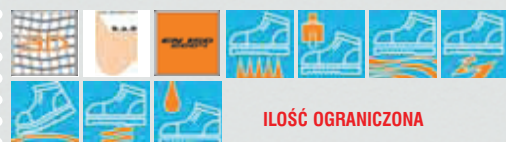

ILOŚĆ OGRANICZONA

CENY NETTO NIE ZAWIERAJĄ PODATKU VAT

7250NK ~~242,00 zł~~ **215,00 zł**

Półbuty bezpieczne zamszowe, z wstawkami z siateczki
Rozmiary: 38 – 47
EN 20345 S1P



7294NKK ~~373,00 zł~~ **329,00 zł**

Trzewiki bezpieczne z nubuku, z systemem zwiększającym stabilność stopy, z odporną na ścieranie podeszwą gumową VIBRAM®
Rozmiary: 38 – 48
EN 20345 S3 HRO



7328 ~~94,00 zł~~ **83,00 zł**

Buty wysokie bezpieczne z PCW
Rozmiary: 38 – 47
EN 20345 S5



7293NKK ~~353,00 zł~~ **309,00 zł**

Półbuty bezpieczne z nubuku, z systemem zwiększającym stabilność stopy, z odporną na ścieranie podeszwą gumową VIBRAM®
Rozmiary: 38 – 48
EN 20345 S3 HRO



7294TKK ~~373,00 zł~~ **329,00 zł**

Trzewiki bezpieczne z nubuku z membraną Thinsulate™, z systemem zwiększającym stabilność stopy, z odporną na ścieranie podeszwą gumową VIBRAM®
Rozmiary: 38 – 48
EN 20345 S3 HRO



7328N ~~94,00 zł~~ **83,00 zł**

Buty wysokie bezpieczne z PCW
Rozmiary: 38 – 47
EN 20345 S5



7293TKK ~~353,00 zł~~ **309,00 zł**

Półbuty bezpieczne z nubuku z membraną Thinsulate™, z systemem zwiększającym stabilność stopy, z odporną na ścieranie podeszwą gumową VIBRAM®
Rozmiary: 38 – 48
EN 20345 S3 HRO



7327NKK ~~449,00 zł~~ **389,00 zł**

Buty wysokie bezpieczne skórzane, wodoodporne, typu „POLAR“
Rozmiary: 39 – 46
EN 20345 S3 HRO



7330TKK ~~326,00 zł~~ **279,00 zł**

Buty wysokie bezpieczne z nubuku, z podeszwą
Rozmiary: 38 – 48
EN 20345 S3



7310RKK ~~232,00 zł~~ **199,50 zł**

Trzewiki bezpieczne skórzane, szwy wykonane nicią kevlarową, wierzch i podeszwa odporne na gorące odpryski metalu
Rozmiary: 38 – 47
EN 20345 S3 SRC HRO



7393 ~~176,50 zł~~ **149,00 zł**

Buty do pracy i rekreacji typu trekking zamszowe, z wstawkami z siateczki nylonowej, z podeszwą z gumy
Rozmiary: 39 – 46



IŁOŚĆ OGRANICZONA

7398TNT~~12,30 zł~~**10,50 zł**

Wkładki do butów typu „Carbon“

Rozmiary: 35 – 48



18

7398A/M~~22,80 zł~~**19,90 zł**

Anatomicznie wyprofilowane wkładki do butów z EVA (octan etylowinyłu), z mikrootworami

Rozmiary: 35 – 48

**7398AL**~~26,50 zł~~**22,50 zł**

Wkładki filcowe z folią aluminiową, chroniące przed zimnem

Rozmiary: 38 – 48

**7399 G/N**~~29,50 zł~~**25,50 zł**

Sznurówka 90 cm, opakowanie 10 par

**7399 A/N120**~~44,50 zł~~**38,00 zł**

Sznurówka 120 cm, opakowanie 10 par

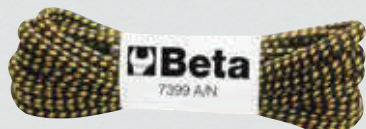
**7800G**~~19,90 zł~~**18,50 zł**

Ochraniacze na kolana, para

**7411**~~36,50 zł~~**31,50 zł**

Skarpety grube wykonane z materiałów Outlast® i frotte, utrzymują optymalną ciepłotę ciała

Rozmiary: S, M, L, XL

**7413**~~25,50 zł~~**22,00 zł**

Skarpety wykonane z materiałów frotte i poliamid, dopasowane anatomicznie do kształtu lewej i prawej stopy

Rozmiary: S, M, L, XL

**7414**~~27,50 zł~~**23,50 zł**

Podkolanówki wykonane z materiałów frotte i poliamid, dopasowane anatomicznie do kształtu lewej i prawej stopy

Rozmiary: S, M, L, XL

**7415**~~30,50 zł~~**26,50 zł**

Skarpety wykonane z materiałów Coolmax® i Dryarn®, szybkie odprowadzanie wilgoci od skóry, wzmocnione wstawki

Rozmiary: S, M, L, XL

**7690**~~162,00 zł~~**149,00 zł**Kurtki krótkie, lekkie z TC/PU 180 g/m², na podszwecze, granatowe

Rozmiary: S, M, L, XL, XXL

**7576**~~125,00 zł~~**107,50 zł**

Kamizelki „Taslon“, watawane, na podszwecze, granatowe, brązowe, zielone

Rozmiary: XS, S, M, L, XL, XXL, XXXL



kolor granatowy – ILOŚĆ OGRANICZONA

7530~~81,50 zł~~**74,50 zł**Koszule dżinsowe, 100% dżinsu 170 g/m², niebieskie

Rozmiary: S, M, L, XL, XXL



ILOŚĆ OGRANICZONA

7553~~28,50 zł~~**25,00 zł**Koszulki T-shirt, bawełna 100%, 145 g/m², szare, czarne, pomarańczowe, logo z przodu

Rozmiary: XS, S, M, L, XL, XXL, XXXL

**7553D**~~28,50 zł~~**25,00 zł**Koszulki T-shirt, bawełna 100%, 145 g/m², szare, czarne, pomarańczowe, logo z tyłu

Rozmiary: XS, S, M, L, XL, XXL, XXXL

**7631**~~110,50 zł~~**94,00 zł**

Bluzy polarowe, szare, granatowe.

100% 2-warstwowego laminowanego poliestru, 360 g/m².

Rozmiary: XS, S, M, L, XL, XXL, XXXL

**7635**~~55,50 zł~~**47,00 zł**Bluzy polarowe lekkie, 180 g/m², czarne, szare

Rozmiary: XS, S, M, L, XL, XXL, XXXL

**7550**~~52,00 zł~~**49,00 zł**Koszulki polo zapinane na 3 guziki, bawełna 220 g/m², szare, czarne, pomarańczowe

Rozmiary: S, M, L, XL, XXL

**7540**~~96,50 zł~~**88,50 zł**Koszule lekkie, 100% bawełny 145 g/m², piaskowe, granatowe

Rozmiary: S, M, L, XL, XXL



kolor piaskowy – ILOŚĆ OGRANICZONA

7621~~119,00 zł~~**102,00 zł**Kurtki polarowe, granatowe, szare. Ze 100% 2-warstwowego laminowanego poliestru, 360 g/m².

Rozmiary: XS, S, M, L, XL, XXL, XXXL



7849~~110,50 zł~~**89,90 zł**Kurtki robocze z materiału T/C 200 g/m², czarno-pomarańczowe

Rozmiar: XS, S, M, L, XL, XXL, XXXL



20

7843~~115,00 zł~~**99,90 zł**Spodnie robocze na szelkach, z materiału T/C 200 g/m², czarno-pomarańczowe

Rozmiary: XS, S, M, L, XL, XXL, XXXL

**7900FP**~~142,00 zł~~**119,50 zł**Spodnie robocze z materiału T/C 270 g/m² z wiszącymi odpinanymi kieszeniami, wstawki „Oxford”, szare

Rozmiary: XS, S, M, L, XL, XXL, XXXL

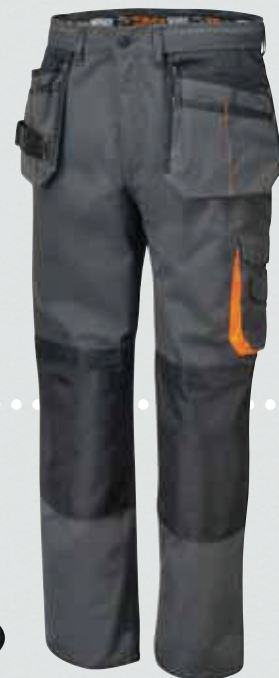
**7981**~~40,00 zł~~**36,50 zł**Czapki wełniane, wełna i akryl Thinsulate™, 150 g/m², czarne

Rozmiary: M, XL

**7845**~~139,50 zł~~**124,00 zł**Kombinezony robocze lekkie z materiału T/C 200 g/m², czarno-pomarańczowe

Rozmiary: XS, S, M, L, XL, XXL, XXXL

**7900**~~125,00 zł~~**117,00 zł**Spodnie robocze z materiału T/C 270 g/m², wstawki „Oxford”, szare

Rozmiary: XS, S, M, L, XL, XXL, XXXL

7980~~33,50 zł~~**30,50 zł**

Kapelusze przeciwdeszczowe z poliuretanu i nylonu, czarne

Rozmiary: M, L, XL

**7982**~~20,10 zł~~**18,50 zł**Czapka z materiału T/C 270 g/m², szara

ILOŚĆ OGRANICZONA

7983~~20,10 zł~~**18,50 zł**Czapka z materiału T/C 210 g/m², brązowa**7840**~~86,00 zł~~**79,00 zł**Spodnie robocze z materiału T/C 200 g/m², czarno-pomarańczowe

Rozmiary: XS, S, M, L, XL, XXL, XXXL



7907~~89,00 zł~~**81,50 zł**

Kamizelki robocze z materiału T/C 270 g/m², wstawki „Oxford“, szare

Rozmiary:
XS, S, M, L,
XL, XXL, XXXL

**7905**~~190,50 zł~~**175,00 zł**

Kombinezon roboczy z materiału T/C 270 g/m², wstawki „Oxford“, szary

Rozmiary:
XS, S, M, L,
XL, XXL, XXXL

**7910**~~149,50 zł~~**129,50 zł**

Spodnie robocze z bawełny 240 g/m² z dodatkiem 3% elastanu, wstawki Oxford/PU 240 g/m²

7910N - czarne
7910Y - brązowe

Rozmiary:
XS, S, M,
L, XL, XXL,
XXXL

**7903**~~143,50 zł~~**132,00 zł**

Spodnie robocze na szelkach z materiału T/C 270 g/m², wstawki „Oxford“, szare

Rozmiary:
XS, S, M, L,
XL, XXL, XXXL

**7920**~~159,00 zł~~**138,50 zł**

Spodnie robocze z bawełny 260 g/m² z dodatkiem 3% elastanu, wstawki Oxford/PU 240 g/m²

7920N - czarne
7920Y - brązowe

Rozmiary:
XS, S, M,
L, XL, XXL,
XXXL

**7904**~~215,00 zł~~**185,00 zł**

Kurtki robocze z materiału T/C 270 g/m², watowane, na podszwewce, z wstawkami „Oxford“, szare

Rozmiary:
XS, S, M,
L, XL, XXL,
XXXL

**7909**~~154,00 zł~~**141,00 zł**

Kurtki robocze z materiału T/C 270 g/m², z odpinanymi rękawami, wstawki „Oxford“, szare

Rozmiary:
XS, S, M,
L, XL, XXL,
XXXL



7800**97,00 zł**~~106,00 zł~~

Spodnie robocze z materiału T/C 210 g/m², wstawki „Oxford”, brązowe

Rozmiary:

XS, S, M,
L, XL, XXL, XXXL

**7809****127,00 zł**~~138,50 zł~~

Kurtki robocze z materiału T/C 210 g/m², z odpinanymi rękawami, wstawki „Oxford”, brązowe

Rozmiary: XS, S, M,
L, XL,
XXL,
XXXL

**7807****69,00 zł**~~75,50 zł~~

Kamizelki robocze z materiału T/C 210 g/m², wstawki „Oxford”, brązowe

Rozmiary: XS, S, M, L, XL, XXL, XXXL

Rozmiar XXXL – ilość ograniczona

**7803****116,00 zł**~~126,50 zł~~

Spodnie robocze na szelkach z materiału T/C 210 g/m², wstawki „Oxford”, brązowe

Rozmiary: XS, S, M, L, XL, XXL, XXXL

**7805****159,90 zł**~~175,00 zł~~

Kombinezony robocze z materiału T/C 210 g/m², z odpinanymi rękawami, wstawki „Oxford”, brązowe

Rozmiary: XS, S, M,
L, XL, XXL, XXXL

Rozmiar XXXL – ilość ograniczona

**7732****260,00 zł**~~312,00 zł~~

Kurtki długie "Taslon" z odpinaną podpinką, wodoodporne, czarno-granatowe.

Wykonane z nylonu wodoodpornego „dobby”. Kołnierz wykładany polarem, elastyczne mankiety z zapięciem na rzep. Podpinka z polaru 180 g/m², może być używana jako oddzielna kurtka

Rozmiary: XS, S, M, L, XL, XXL, XXXL

Rozmiary XS i XXXL dostępne od listopada 2010



**3 w 1
szczególnie polecamy**

7950~~115,00 zł~~**99,00 zł**

Spodnie robocze z materiału T/C 270 g/m², z wstawkami „Ripstop“, granatowe

Rozmiary: XS, S, M, L, XL, XXL, XXXL

**7959**~~141,50 zł~~**122,00 zł**

Kurtki robocze z materiału T/C 270 g/m², z wstawkami „Ripstop“, granatowe

Rozmiary: XS, S, M, L, XL, XXL, XXXL

**7973**~~65,00 zł~~**59,90 zł**

Spodnie na szelkach z materiału PCW, wodoodporne, granatowe

Rozmiary: XS, S, M, L, XL, XXL

**7953**~~142,00 zł~~**122,00 zł**

Spodnie robocze na szelkach z materiału T/C 270 g/m², z wstawkami „Ripstop“ granatowe

Rozmiary: XS, S, M, L, XL, XXL, XXXL

**7731**~~431,00 zł~~**279,00 zł**

Kurtki długie „Taslon“ bardzo ciepłe, czarne

Wodoodporna mikrofibra. Watowana na podszewce 300 g/m². W talii głębokie kieszenie, pojemne, pozwalające na ogrzanie rąk. Elastyczne mankiety z zapięciem na rzep.

Rozmiary: XS, S, M, L, XL, XXL, XXXL



ILOŚĆ OGRANICZONA

7970~~53,50 zł~~**49,90 zł**

Spodnie robocze z materiału PCW, wodoodporne, granatowe

Rozmiary: XS, S, M, L, XL, XXL

Rozmiar S dostępny od listopada 2010

**7979**~~94,50 zł~~**86,00 zł**

Kurtki robocze z materiału PCW, wodoodporne, granatowe

Rozmiary: S, M, L, XL, XXL



2400/C24H60

2.130,00 zł

1.350,00 zł

Wózki narzędziowe z 6 szufladami

Główne cechy charakterystyczne:

- *6 szuflad (588x367 mm) z prowadnicami kulkowymi:
 - 4 szuflady o wysokości 80 mm
 - 1 szuflada o wysokości 160 mm
 - 1 szuflada o wysokości 210 mm
- *Dna szuflad wyłożone wyściółką ochronną z porowatej gumy
- *4 duże koła Ø 125 mm: 2 stałe i 2 skrętne (jedno z hamulcem)
- *Centralny zamek z boku
- *Max. obciążenie statyczne: 800 kg
- *Błat roboczy z aluminium, wykończony antypoślizgowo
- *Boczna półka na butelki (może być mocowana na dowolnym krótszym boku)
- *Możliwość zamocowania wieszaka na rolkę ręcznika papierowego model 2499PC



ILOŚĆ OGRANICZONA

Spartan

GRATIS

przy zakupie
oznaczonych produktów

SPARTAN – rękawice bezpalcowe dla mechaników – zalecane do obsługi narzędzi udarowych wszelkich typów.

W całości wykonane z najwyższej jakości świńskiej skóry licowej. Na wewnętrznej stronie dłoni naszyta wypełniona żelom Gel Absorb redukującym odczuwanie wibracji.

Specyficzny kształt rękawic ułatwia pracę z niewielkimi elementami np. nakrętkami wentyli.

Szerokie zapięcie na rzep.

W promocji dostępne rozmiary L i XL.

CE



EN388: 2221

DYSTRYBUTOR:

Cennik 2010 dostępny
u dystrybutora

Zapraszamy również do korzystania z promocji



Beta zastrzega sobie prawo wprowadzania udoskoaleń w swoich produktach bez powiadomienia. Ilustracje mogą niedokładnie oddawać wygląd produktów i ich rzeczywiste wymiary.

Ceny detaliczne nie zawierają podatku VAT.
Zastrzega się prawo zmiany cen bez wcześniejszego informowania.
W przypadku konieczności wprowadzania korekty cen odpowiednia informacja podawana będzie na stronie www.beta-polska.pl oraz dostępna u partnerów handlowych.